

BS_GA162 Žebřík – dovednostní házečí hra

Věk: Od 6 let

Počet hráčů: 2–4 hráči

Obsah hry: žebřík, 2x 3 sady koulí

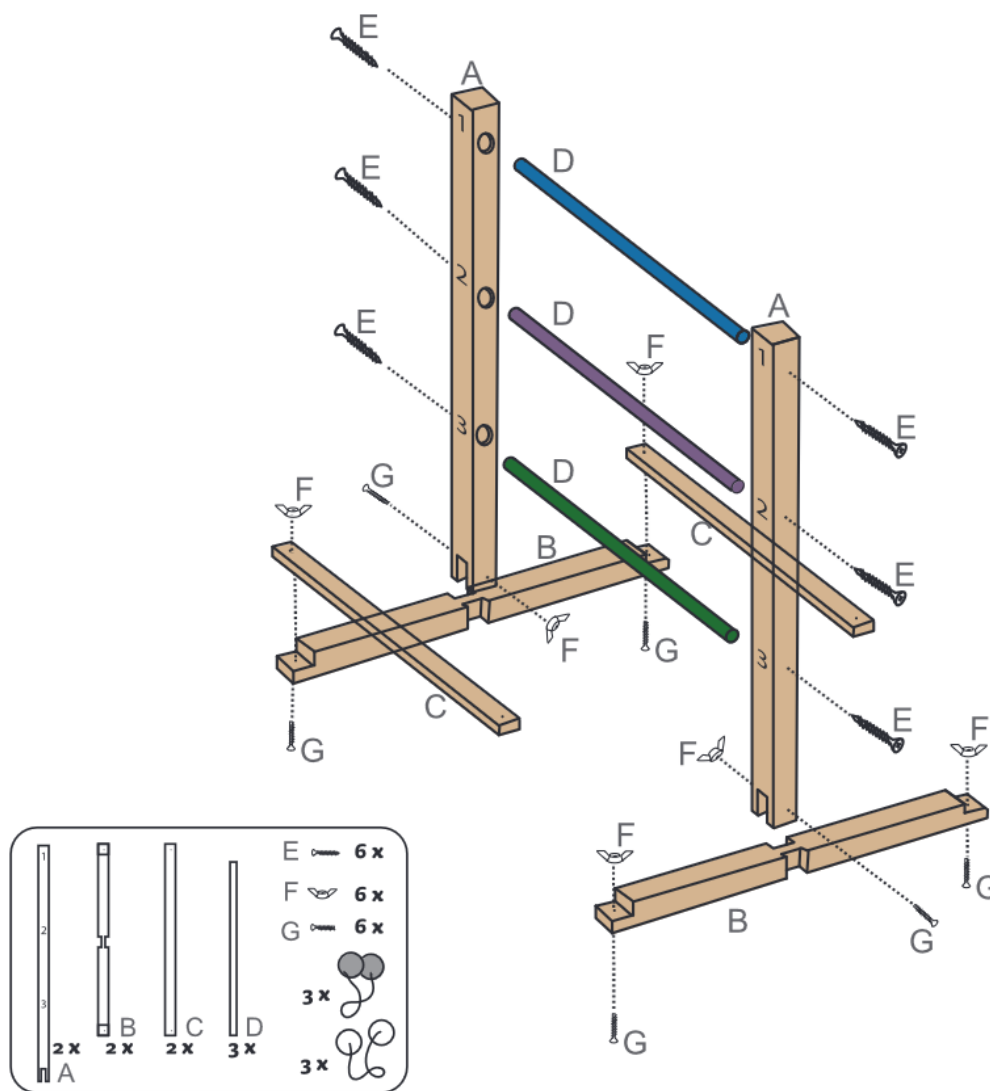

Cíl hry: Získat body za hody koulí tak, aby zůstaly viset na příčce. Pokud se vám to podaří, získáváte počet bodů, který je uvedený po stranách žebříku.

Týmy: Hrajte ve dvou týmech. Každý tým se skládá z jednoho nebo více hráčů.

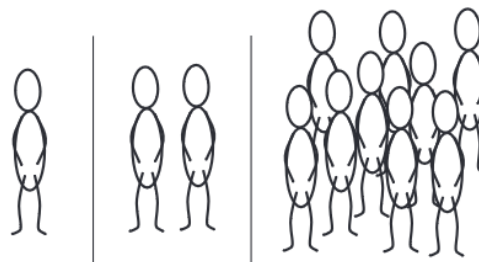
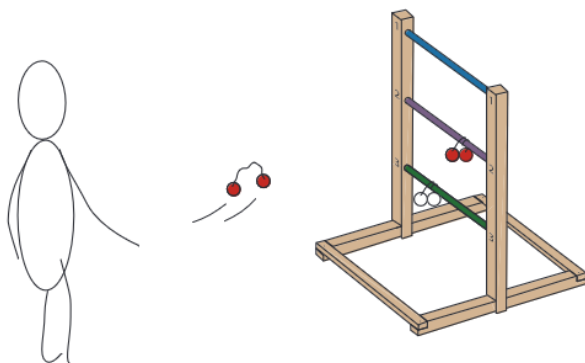

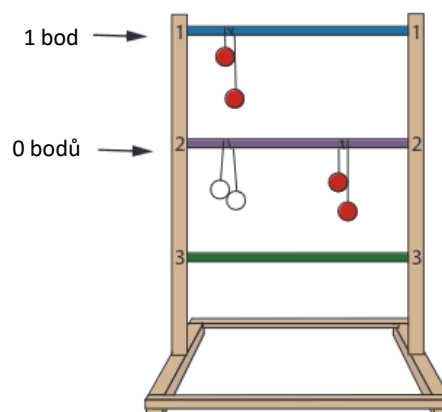
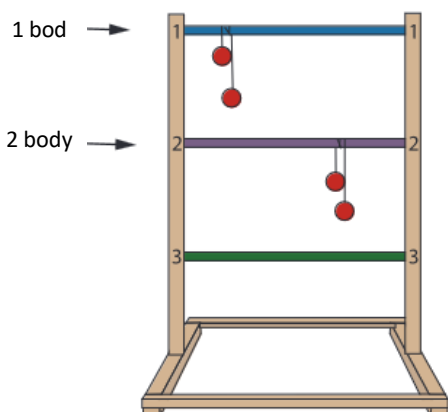

Hod koulemi: Hráči se střídají v hod oběma koulemi na žebřík. Musí stát za určenou startovní čárou a odhodit koule dříve, než překročí čáru.

Sčítání bodů: Body se získávají za koule, které jsou omotané kolem příčky nebo které leží na příčce.

Stornování: Pokud koule soupeře přistanou na stejné příčce jako hráčovy koule, body se stornují. Např. pokud hráč A hází na střední příčku, získá 2 body. Pokud ale soupeřovy koule přistanou na té stejné příčce, body se stornují a výsledkem je čisté skóre 0. Důležité je, že body mohou být stornovány pouze pokud se koule nacházejí na té samé příčce.

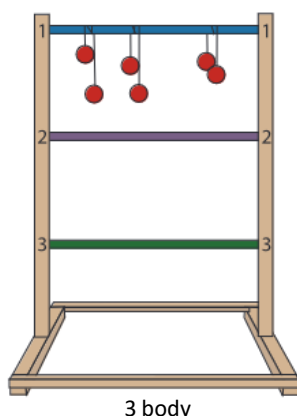
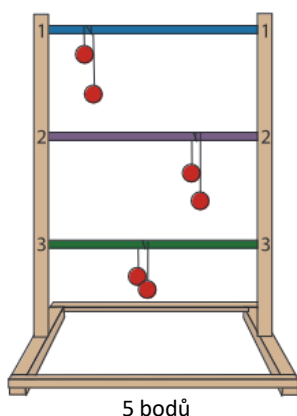

Extra body:

5 bonusových bodů za full house (jedna koule na každé příčce)
3 bonusové body za triple (tři koule na jedné příčce)

Konec hry:

Ve hře vítězí tým, který dosáhne jako první 21 bodů. Pokud však tým dosáhne více než 21 bodů, body v tomto kole se jim nezapočítávají.

Upozornění: Nevhodné pro děti do 36 měsíců, obsahuje malé části, které mohou děti vdechnout nebo spolknout. Hrozí udušením. Obsahuje dlouhý provázek, nebezpečí uškrcení.